

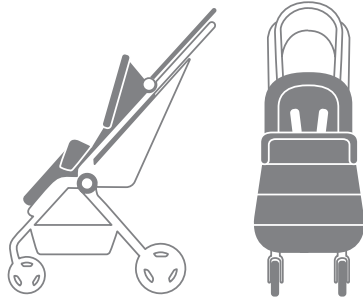

metro

COMPACT CITY STROLLER

FOOTMUFF



[youtube.com/ergobaby](https://www.youtube.com/ergobaby)

EN

ES

DE

FR

SC

TC

KR

PT

NL

SV

PL

EL

HU

IT

NO

SK

TR

DA

CS

RU

LV

RO

SL

LT

ET

HR

AR

IMPORTANT - READ CAREFULLY AND KEEP FOR FUTURE REFERENCE.

Failure to follow these warnings and the instructions could result in serious injury or death.

▲ WARNING

- This product is only intended for use with Ergobaby™ brand strollers
- Always use the stroller restraint system and adjust to fit snugly
- Shoulder straps must be correctly routed through the slots on the footmuff
- Never leave child unattended in this product
- Keep the footmuff away from sources of heat and open flames

SUFFOCATION HAZARD:

- Ensure fabric does not cover child's face
- Do not use as sleepwear

OVERHEATING HAZARD:

- Continuously monitor your child's condition when using the footmuff
- Children can overheat if left fully clothed in the footmuff in warm weather

CLEANING INSTRUCTIONS

- Avoid excessive exposure to sun or heat, which may cause fading or warping
- Never use bleach or detergents to clean this product

**WARRANTY**

Disclaimer: Ergobaby™ uses high quality dyes to ensure a product that will retain its color. There is always a possibility that colors will fade with washing. Ergobaby cannot be held responsible for faded colors due to laundering.

Warranty: Please see Ergobaby.com for information about our warranty. The ERGO Baby Carrier, Inc. warrants its products against defects in materials and workmanship. We stand behind all our products and will either repair or replace, free of charge during the first 12 months after purchase (or the first 24 months in the case of its strollers, including the Metro Compact City Stroller and 180 Reversible Stroller, but excluding accessories), any Ergobaby™ product that is defective. Proof of purchase is necessary and product must be returned for warranty service. Should you have a warranty claim, please contact Ergobaby Customer Service at:

US: support@ergobaby.com, or 888-416-4888

EU: customersupport@ergobaby.eu or 0049 40 421 065 0

Warranty Coverage does not extend to damage caused by misuse or any use of the product that is not in accordance with the instructions stated in this manual. Warranty coverage does not extend to any product that has been modified from its original construction in any way. Different or additional warranty rights may exist in the purchaser's jurisdiction. To the extent that different or additional warranty rights exist under the laws of the purchaser's jurisdiction, those warranties shall apply and be in addition to the warranty rights.

IMPORTANTE - LEER ATENTAMENTE Y CONSERVAR PARA FUTURAS CONSULTAS.

Si no se siguen estas advertencias e instrucciones se podrían provocar lesiones graves o letales.

▲ ADVERTENCIA

- Este producto está destinado a usarse sólo con los cochecitos Ergobaby™
- Use siempre el sistema de sujeción del cochecito y apriételo para que se ajuste perfectamente
- Las correas de los hombros se deben colocar correctamente a través de las ranuras en el saco
- Nunca deje al niño sin supervisión en este producto
- Mantenga el saco alejado de fuentes de calor y llamas abiertas

RIESGO DE ASFIXIA:

- Asegúrese de que el tejido no cubra la cara del niño
- No lo use como prenda para dormir

PELIGRO DE SOBRECALENTAMIENTO:

- Vigile constantemente el estado del niño cuando se use el saco
- Los niños pueden sufrir exceso de temperatura si se les deja totalmente vestidos dentro del saco con clima cálido

INSTRUCCIONES DE LIMPIEZA

- Evite una exposición excesiva al sol o al calor, ya que puede causar decoloración o deformación
- Nunca use lejía ni detergentes para lavar este producto

**GARANTÍA**

Exención de responsabilidad: Ergobaby™ solamente usa tintes de alta calidad para asegurar que el producto mantenga su color. Siempre hay la posibilidad de que los colores pierdan intensidad con el lavado. Ergobaby no será responsable de que se destiñan los colores.

Garantía: Encontrará información sobre nuestra garantía en Ergobaby.com. La compañía Ergo Baby Carrier, Inc. garantiza sus productos contra los defectos de tela y de fabricación. Respalamos todos nuestros productos y, por ello, repararemos o sustituiremos sin ningún cargo, durante los 12 meses después de la compra, o bien durante los 24 primeros meses si se trata de alguno de sus cochecitos, incluidos los modelos Metro Compact City Stroller y 180 Reversible Stroller, pero excluidos sus accesorios, de cualquier producto Ergobaby™ defectuoso. Para beneficiarse del servicio de la garantía, se necesita demostrar la compra y se tienen que devolver el producto. Si tiene una reclamación de garantía, por favor póngase en contacto con atención al cliente de Ergobaby:

EE.UU.: support@ergobaby.com o +1 888-416-4888

ES: garantia@atrevidos.es o 914 855 550

La garantía no cubre los daños derivados de un uso indebido o cualquier uso del producto que no se atenga a las instrucciones descritas en este manual. Tampoco cubre aquellos productos cuya estructura original haya sufrido alteraciones de cualquier tipo. La garantía puede incluir derechos diferentes o adicionales en función de la jurisdicción del comprador. En la medida de que las leyes de la jurisdicción del comprador ofrezcan derechos adicionales o diferentes, estas garantías serán válidas y aplicables, y se añadirán a los derechos aquí especificados.

WICHTIG – AUFMERKSAM LESEN UND ZUM ZUKÜNFTIGEN NACHSCHLAGEN AUFBEWAHREN.

Das Nichtbeachten dieser Warnungen und der Anweisungen könnte zu ernsthaften Verletzungen oder zum Tod führen.

! WARNUNG

- Dieses Produkt wurde ist zur Verwendung in Kinderwagen der Marke Ergobaby™ vorgesehen
- Legen Sie dem Kind die Sicherheitsgurte immer körpernah an, damit sie gut passen
- Die Schultergurte müssen richtig durch die Schlitze im Fußsack geführt werden
- Lassen Sie Ihr Kind nie unbeaufsichtigt in diesem Kinderwagen
- Halten Sie den Fußsack von Wärmequellen und offenem Feuer fern

ERSTICKUNGSGEFAHR:

- Stellen Sie sicher, dass der Stoff nicht das Gesicht des Kindes bedeckt.
- Verwenden Sie ihn nicht als Schlafdecke

ÜBERHITZUNGSGEFAHR:

- Behalten Sie kontinuierlich den Zustand des Kindes im Auge, während Sie den Fußsack verwenden
- Kinder können sich überhitzen, wenn sie bei warmem Wetter den Fußsack vollständig tragen.

REINIGUNGSHINWEISE

- Vermeiden Sie eine übermäßige Sonnenbestrahlung oder Hitze, die zum Ausbleichen oder Verziehen führen könnte
- Verwenden Sie zur Reinigung dieses Produkts nie Bleiche oder aggressive Reinigungsmittel

**GARANTIE**

Haftungsausschluss: Ergobaby™ verwendet hochwertigste Materialien und Färbefahren, um Farbchtheit beim Produkt zu gewährleisten. Es kann nicht ausgeschlossen werden, dass die Farben beim Waschen leicht verblassen. Ergobaby kann nicht für verblassende Farben, die durch Waschen verursacht wurden, verantwortlich gemacht werden.

Garantie: Bitte besuchen Sie www.ergobaby.de für Informationen zu Ihrer Garantie. Ergo Baby Carrier, Inc. garantiert für seine Produkte in Bezug auf Material- und Verarbeitungsmängel. Wir von Ergobaby™ stehen hinter allem, das wir produzieren, und werden kostenlos jedes Produkt, das doch einmal defekt sein sollte, innerhalb der ersten zwölf Monate nach Kaufdatum (oder innerhalb der ersten 24 Monate, sofern es sich um einen unserer Kinderwagen einschließlich des Metro Compact City Stroller und des 180 Reversible Stroller, jedoch ausgenommen Zubehör handelt) entweder reparieren oder ersetzen. Um von der Gewährleistung Gebrauch zu machen, müssen Sie das schadhafte Produkt mit Kaufbeleg an uns zurücksenden. Sollten Sie einen Gewährleistungsanspruch geltend machen wollen, wenden Sie sich bitte an unseren Kundenservice:

Deutschland/Österreich: kundenservice@ergobaby.de oder +49 (0) 40 421 065 0

EU: kundenservice@ergobaby.de, oder +49 (0) 40 421 065 0

US: support@ergobaby.com, or 1-888-416-4888

Bei Missbrauch oder einer Nutzung des Produkts, die nicht den Anweisungen in dieser Anleitung entspricht, verfallen jegliche Garantieansprüche. Die Garantieansprüche verfallen, sobald ein Produkt in Hinblick auf seine ursprüngliche Bauart auf irgendeine Weise verändert wurde. Je nach geltender Jurisdiktion des Kunden können unterschiedliche oder ergänzende Garantiebestimmungen Anwendung finden. Im Fall, dass unterschiedliche oder ergänzende Garantiebestimmungen in der Jurisdiktion des Kunden Gültigkeit besitzen, werden diese als Ergänzung der Garantiebestimmungen angesehen.

IMPORTANT – LISEZ ATTENTIVEMENT CES INFORMATIONS ET CONSERVEZ-LES POUR POUVOIR VOUS Y REPORTER ULTÉRIEUREMENT. Le non-respect de ces avertissements et instructions peut entraîner des blessures graves ou la mort.

! AVERTISSEMENT

- Ce produit doit uniquement être utilisé avec des poussettes de la marque Ergobaby™
- Utilisez toujours le système de retenue de la poussette et réglez-le de manière à ce qu'il soit bien ajusté
- Les bandoulières doivent être correctement positionnées dans les fentes du couvre-jambes
- Ne laissez jamais votre enfant sans surveillance dans ce produit
- Maintenez le couvre-jambes à l'écart des sources de chaleur et des flammes nues

RISQUE D'ÉTOUFFEMENT:

- Assurez-vous que le tissu ne couvre pas le visage de l'enfant
- N'utilisez pas cet article pour endormir votre enfant.

DANGER DE SURCHAUFFE :

- Surveillez en permanence l'état de votre enfant lorsque vous utilisez le couvre-jambes
- Les enfants peuvent avoir très chaud lorsqu'ils sont entièrement protégés par le couvre-jambes par temps chaud

INSTRUCTIONS DE NETTOYAGE

- Évitez toute exposition excessive au soleil ou à la chaleur, car celles-ci peuvent entraîner des décolorations ou des déformations
- N'utilisez jamais de l'eau de Javel ou un détergent pour nettoyer ce produit

**GARANTIE**

Avertissement : Ergobaby™ utilise des colorants de haute qualité pour permettre au produit de conserver ses couleurs. Il existe toujours un risque que la couleur passe au lavage. Ergobaby ne peut être tenu responsable si la couleur passe à cause du lavage.

Garantie : Pour plus d'informations sur notre garantie, connectez-vous sur Ergobaby.eu. La société Ergo Baby Carrier, Inc. garantit ses produits contre les défauts de matériaux ou de fabrication. Nous garantissons l'ensemble de nos produits et nous remplaçons ou échangeons gratuitement durant les 12 mois suivant l'achat (ou dans les 24 mois dans le cas des poussettes, y compris la Metro Compact City Stroller et la 180 Reversible Stroller, à l'exception des accessoires), tout produit Ergobaby™ défectueux. Pour bénéficier de la garantie, il est nécessaire de contacter le service client, en joignant votre preuve d'achat qui vous indiquera la marche à suivre (le renvoi du produit peut être nécessaire). En cas de réclamation concernant la garantie, veuillez contacter le service client Ergobaby à :

États-Unis : support@ergobaby.com, ou +1 888-416-4888.

France : serviceclient@ergobaby.fr, ou +33 (0)1 42 65 32 03

La garantie ne couvre pas les dommages causés par une mauvaise utilisation ou toute utilisation du produit non conforme aux instructions indiquées dans ce manuel. La garantie ne couvre en aucune façon les produits qui ont été modifiés par rapport à leur construction d'origine. Des lois applicables peuvent exister dans la juridiction de l'acheteur offrant des garanties supplémentaires ou additionnelles Dans le cas où les lois applicables dans la juridiction de l'acheteur offrent des garanties supplémentaires ou additionnelles, celles-ci doivent s'appliquer et s'ajouter aux droits offerts par la garantie.

**重要提示 - 請仔細閱讀並妥善保管，以備將來查看。
不遵守該等警告與說明可能導致嚴重傷害或死亡。**

▲ 警告

- 本产品仅适用于 Ergobaby™ 品牌婴儿车
- 始终使用婴儿车安全带系统并调整至舒适的贴合度
- 肩带必须正确地穿过脚套上的插槽
- 切勿独留儿童在本产品中无人看管
- 确保脚套远离热源与明火

窒息危險:

- 确保布料不会盖儿童的脸部
- 不要用作睡袋

过热危險:

- 使用脚套期间，持续关注并查看儿童的情况
- 在天气温暖时，将儿童全身裹在脚套里可能会导致过热

清洁说明

- 避免过度暴露在阳光下或高温环境中，否则可能会导致褪色或变形
- 切勿使用漂白剂或洗涤剂清洁本产品



保修

免责声明: Ergobaby™ 采用高品质的染料以保证产品能维持原色，但因洗涤而褪色的可能性必然存在。Ergobaby 不会对因洗涤而褪色的情况负责。

保修: 请访问Ergobaby.com查看我们的保修说明，The ERGO Baby Carrier公司保证其产品没有材料和工艺缺陷。我们为任何有缺陷的Ergobaby™产品负责，所有产品在购买后的前12个月内均可获得免费维修或更换服务(或在婴儿车购买后的前24个月内，包括Metro 婴儿手推车和180 Reversible婴儿车，但配件除外)。获得保修服务需要出示购买证明，且产品必须返厂保修。如果您有保修索赔需要，请联系Ergobaby售后服务:

中国: 宝孕高(广州)贸易有限公司, 广州市天河区林和西路157号保利中汇广场A座1607房, 或致电 +86 - 20 - 87073609

因误用、不按本手册说明使用而造成损坏的产品不能保修。以任意方式修改了其原始结构的产品不得保修。根据相关管辖法律的差异，消费者可能拥有不同或额外的保修权利。如果根据消费者相关管辖法律规定，还存在不同和额外的保修权利，则这些保修规定均适用，并作为原保修权利的补充。

**重要提示 - 請仔細閱讀並妥善保管，以備將來查看。
不遵守該等警告與說明可能導致嚴重傷害或死亡。**

▲ 警告

- 本产品仅适用于 Ergobaby™ 品牌婴儿车
- 始终使用婴儿车安全带系统并调整至舒适的贴合度
- 肩带必须正确穿过脚套上的插槽
- 切勿独留儿童在本产品中无人看管
- 确保脚套远离热源与明火

窒息危險:

- 确保布料不会遮盖儿童的脸部
- 不要用作睡袋

过热危險:

- 使用脚套期间，持续关注并查看儿童的情况
- 在天气温暖时，将儿童全身裹在脚套里可能会导致过热

清潔說明

- 避免過度暴露在陽光下或高溫環境中，否則可能會導致褪色或變形
- 切勿使用漂白劑或洗滌劑清潔本产品



保修

免责声明: Ergobaby™ 采用高品质的染料以保证产品能维持原色，但因洗涤而褪色的可能性必然存在。Ergobaby 不会对因洗涤而褪色的情况负责。

保修: 请访问Ergobaby.com查看我们的保修说明，The ERGO Baby Carrier公司保证其产品没有材料和工艺缺陷。我们为任何有缺陷的Ergobaby™产品负责，所有产品在购买后的前12个月内均可获得免费维修或更换服务(或在婴儿车购买后的前24个月之内，包括Metro 婴儿手推车和180 Reversible 婴儿车，但配件除外)。获得保修服务需要出示购买证明，且产品必须返厂保修。如果您有保修索赔需要，请联系Ergobaby™客户服务: 亚洲: 孕兒坊, 香港西環德輔道西410號太平洋廣場6樓全層, 或致電 +852 - 2815 0586

因誤用、不按本手冊說明使用而造成損壞的產品不能保修。以任意方式修改了其原始結構的產品不得保修。根據相關管轄法律的差異，消費者可能擁有不同或額外的保修權利。如果根據消費者相關管轄法律的規定，還存在不同和額外的保修權利，則這些保修規定均適用，並作為原保修權利的補充。

중요 - 주의 깊게 읽고 앞으로 참조할 수 있도록 보관하세요.
이 경고 및 지침을 따르지 않으면 심각한 부상이나 사망에 이를 수 있습니다.

▲ 경고

- 이 제품은 Ergobaby™ 브랜드 유모차 전용입니다
- 항상 유모차 안전장치를 사용하고 편안하게 맞도록 조정하세요
- 어깨끈은 발싸개 구멍을 올바르게 통과해야 합니다
- 유아를 이 제품과 단독으로 방치하지 마세요
- 발싸개는 열원 및 불꽃에 가까이 닿지 않게 하세요

질식 위험:

- 직물이 유아의 얼굴을 덮지 않게 주의하세요
- 잠옷으로 사용하지 마세요

과열 위험:

- 발싸개 사용 시 유아의 상태를 계속 관찰하세요
- 따뜻한 날씨에 유아를 발싸개로 완전히 감싸면 발열의 위험이 있습니다

세탁 안내

- 햇빛이나 열에 과도한 노출을 방지하십시오. 색이 바래거나 뒤틀림 현상이 나타날 수 있습니다.
- 표백제 혹은 강한성분의 세제로 본 제품을 세탁하지 마십시오.



제품보증

고지사항: Ergobaby™은 제품의 컬러가 오래 유지되도록 하기 위해 고품질의 염료를 사용합니다. 그러나 세탁으로 인해 컬러가 바랄 가능성은 언제나 있습니다. 에르고베이비는 세탁으로 인한 색 바래에 대해서는 책임지지 않습니다.

제품보증: 품질 보증과 관련된 정보는 Ergobaby.com을 확인해 주십시오. 에르고베이비 캐리어는 제품의 결함에 대해 제품을 보장합니다. 에르고베이비는 모든 제품의 품질을 보증하며, 결함이 있는 Ergobaby™ 제품에 대하여, 구매 후 12개월 (또는 메트로 콤팩트 시티 스트롤러 및 180 리버시블 스트롤러를 포함한 모든 유모차의 경우 24개월, 액세서리 제외) 내에 무료로 수리 또는 교환을 해드립니다. 보증 서비스를 받으시려면 제품 구입에 대한 증거가 필요하며, 회사로 제품을 보내주셔야 합니다. 품질보증 클레임을 원하실 경우, 다음 에르고베이비 고객 서비스 센터로 연락 주십시오.
대한민국: (주)이플리움, 서울 서초구 서초중앙로 151 정암빌딩 3,4층 / 1577-2969

품질보증 적용범위는 제품에 대한 잘못된 사용, 또는 설명서에 안내된 지침에 따르지 않은 제품 사용으로 인해 야기된 손상의 경우까지 포함하지 않습니다. 품질보증 적용범위는 어떤 식으로든 제품 본래의 모양을 변형시킨 제품까지 포함하지 않습니다. 제품 구매자의 관할 사법권(미국의 경우에 해당됨- 번역자 주) 내에 추가적인 품질보증 권리가 존재할 수 있습니다. 제품 구매자의 관할 사법권의 법에 추가적인 품질보증 권리가 존재할 경우, 그러한 품질보증의 내용이 적용될 수 있고 에르고베이비의 품질보증 권리에 추가될 수 있습니다.

IMPORTANTE - LEIA CUIDADOSAMENTE E MANTENHA PARA FUTURA REFERÊNCIA.

Não seguir esses alertas e instruções poderá causar graves lesões ou morte.

▲ AVISO

- Este produto não é destinado para uso com carrinhos de passeio da marca Erbobaby™
- Use sempre o sistema de retenção do carrinho de passeio e ajuste-o para que se ajuste firmemente
- As tiras para ombros devem ser dirigidas através das aberturas no protetor para as pernas
- Nunca deixe a criança desacompanhada neste produto
- Mantenha o protetor para as pernas afastada de fontes de calor e chamas abertas

PERIGO DE SUFOCAMENTO:

- Certifique-se que o tecido não cubra o rosto da criança
- Não use como saco de dormir

PERIGO DE SUPERAQUECIMENTO:

- Monitore continuamente a condição da criança quando usar o protetor para as pernas
- A criança pode esquentar demais se deixada completamente envolvida na cobertura para os pés em climas quentes

INSTRUÇÕES DE LIMPEZA

- Evitar a exposição excessiva ao sol ou ao calor, o que pode causar desbotamento ou deformação
- Nunca utilizar lixívia ou detergentes para limpar este produto



USUFRUTO DA GARANTIA

Exoneração de responsabilidade: A Ergobaby™ utiliza corantes de alta qualidade para garantir um produto que retenha sua cor e não desbote. No entanto, a cor pode começar a desaparecer devido ao excesso de lavagens. A Ergobaby não assume qualquer responsabilidade pela perda de intensidade da cor devido às lavagens. A Ergobaby não assume qualquer responsabilidade pela perda de intensidade da cor devido às lavagens.

Usufruto da garantia: consulte Ergobaby.com para mais informações sobre a nossa garantia. A garantia Ergo Baby Carrier, Inc. abrange defeitos materiais e de fabrico. Nós confiamos em todos os nossos produtos, e repararemos ou substituiremos, sem qualquer ônus e durante os primeiros 12 meses depois da compra (ou durante os primeiros 24 meses, no caso dos Carrinhos de Bebê, incluindo o Metro Compact City Stroller e o 180 Reversible Stroller, mas excluindo acessórios), qualquer produto Ergobaby™ que esteja defeituoso. Para isso, deve devolver o produto mediante a apresentação do comprovativo de compra. Para apresentar uma reclamação ao abrigo da garantia, contacte o serviço de apoio ao cliente Ergobaby:

EUA: support@ergobaby.com, ou +1 888-416-4888

UE: customersupport@ergobaby.eu ou +49 40 421 065 0

A Garantia não cobre danos causados pela má utilização do produto ou qualquer tipo de utilização que não esteja de acordo com as instruções apresentadas no manual. A Garantia não cobre qualquer produto cuja construção original tenha sido modificada de alguma maneira. Podem aplicar-se direitos de garantia diferentes ou adicionais consoante a localização do comprador. Caso sejam aplicáveis direitos de garantia diferentes ou adicionais ao abrigo da legislação do país do comprador, estes serão complementares aos direitos de garantia.

BELANGRIJK – AANDACHTIG LEZEN EN BEWAREN VOOR TOEKOMSTIGE REFERENTIE.

Als u deze waarschuwingen en instructies niet naleeft, kan dit leiden tot ernstig letsel of overlijden.

⚠ WAARSCHUWING

- Dit product is alleen bedoeld voor gebruik met kinderwagens van het merk Ergobaby™
- Gebruik altijd het beveiligingssysteem van de kinderwagen en zorg ervoor dat het goed aansluit
- Schouderbanden moeten juist door de sleuven op de voetenzak worden geleid
- Laat het kind nooit in dit product achter zonder toezicht
- Houd de voetenzak uit de buurt van warmtebronnen en open vuur

NL

GEVAAR VOOR VERSTIKKING:

- Zorg ervoor dat de stof het gezicht van het kind niet bedekt
- Gebruik het product niet als bed

GEVAAR VOOR OVERVERHITTING:

- Controleer voortdurend de toestand van uw kind bij het gebruik van de voetenzak
- Kinderen kunnen oververhit raken als ze bij warm weer helemaal in de voetenzak blijven

REINIGINGSINSTRUCTIES

- Voorkom overmatige blootstelling aan zon of hitte, omdat dit kleurvervaging en kromtrekking kan veroorzaken
- Gebruik nooit bleekmiddelen of reinigingsmiddelen om dit product te reinigen



GARANTIE

Aansprakelijkheidsbeperking: Ergobaby™ gebruikt verf van hoge kwaliteit om zeker te zijn dat het product z'n originele kleur behoudt. Kleuren kunnen altijd vervagen tijdens het wassen. Ergobaby kan niet aansprakelijk worden gesteld indien de kleur vervaagt door het wassen.

Garantie: Ga naar Ergobaby.com voor informatie over onze garantie. De onderneming Ergo Baby Carrier, Inc. waarborgt zijn producten tegen materiaal- en afwerkingsfouten. We staan achter al onze producten en zullen gedurende de eerste 12 maanden na aankoop (of de eerste 24 maanden voor kinderwagens, inclusief de Metro Compact City Stroller en de 180 Reversible Stroller, maar exclusief accessoires) elk defect Ergobaby™-product gratis repareren of vervangen. U dient een bewijs van aankoop te hebben en het product moet worden geretourneerd om aanspraak te maken op garantieservice. Mocht u een garantieclaim hebben, neemt u dan contact op met Ergobaby Customer Service op:

VS: support@ergobaby.com of +1 888-416-4888

EU: customersupport@ergobaby.eu of +49 40 421 065 0

De garantie dekt geen schade die veroorzaakt is door verkeerd gebruik of enig gebruik van het product dat niet in overeenstemming is met de instructies in deze handleiding. De garantie is niet van toepassing op een product waarvan het originele ontwerp op welke manier dan ook is gewijzigd. In het rechtsgebied van de koper is mogelijk een verschillende of bijkomende waarborg van toepassing. Voor zover andere of aanvullende garantierechten bestaan volgens de wetten van de rechtspraak van de koper, zijn die garanties van toepassing en een aanvulling op de garantierechten.

VIKTIGT – LÄS NOGA OCH SPARA FÖR FRAMTIDA REFERENS.

Underlåtenhet att följa dessa varningar och instruktioner kan bidra till allvarliga skador eller dödsfall.

⚠ VARNING

- Den här produkten är endast avsedd att användas tillsammans med barnvagnar av märket Ergobaby™
- Använd alltid barnvagnens fasthållningsanordning och ställ in den för en bra passform
- Axelremmarna måste dras på rätt sätt genom spåren i fotmuffen
- Lämna aldrig barnet obevakat i den här produkten
- Skydda fotmuffen mot värmekällor och öppen eld

KVÄVNINGS-RISK:

- Se till att tyget inte täcker över barnets ansikte
- Använd inte som sovplats

ÖVERHETTNING-RISK:

- Kontrollera ditt barns tillstånd löpande när fotmuffen används
- Barnen kan bli överhettade om de lämnas fullt påklädda i fotmuffen i varmt väder

RENGÖRINGSANVISNINGAR

- Undvik överexponering av sol eller hetta, då det kan bidra till att vagnen bleks eller kröks
- Använd aldrig blekmedel eller rengöringsmedel för att rengöra denna produkt



GARANTI

Friskrivningsklausul: Ergobaby™ använder bara högsta möjliga kvalitet och de säkraste färgpigmenten för att säkerställa en produkt som behåller sin färg men är fri från skadliga kemikalier. Det finns alltid en risk att färger bleknar vid tvätt. Ergobaby kan inte hållas ansvarigt för blekande färger på grund av tvätt.

Garanti: Gå till Ergobaby.com för information om vår garanti. Ergo Baby Carrier, Inc. garanterar att deras produkter är fria från material- och konstruktionsfel. Vi står bakom alla våra produkter och erbjuder kostnadsfri reparation eller ersättning av alla defekta Ergobaby™-produkter under de första 12 månaderna efter inköp (eller de första 24 månaderna om det är en barnvagn, inklusive Metro Compact City Stroller och 180 Reversible Stroller, dock utan tillbehör). För att garantin ska gälla måste köpebevis uppvisas och produkten returneras. Om du vill utnyttja garantin var vänlig kontakta Ergobaby kundservice i:

USA: support@ergobaby.com eller +1 888-416-4888

EU: customersupport@ergobaby.eu eller +49 40 421 065 0

Garantin gäller inte för skador som uppkommit på grund av felaktig användning eller om produkten har använts på ett sätt som inte finns beskrivet i den här bruksanvisningen. Garantin gäller inte om produktens ursprungliga konstruktion har modifierats på något sätt. Andra eller ytterligare garantier kan förekomma inom köparens jurisdiktion. Om lagstiftningen i köparens land innehåller andra eller ytterligare garantirättigheter ska dessa gälla utöver ovan beskrivna garantirättigheter.

SV

UWAGA - PRZECZYTAĆ UWAŻNIE I ZACHOWAĆ DO WYKORZYSTANIA W PRZYSZŁOŚCI.

Nieprzestrzeganie tych ostrzeżeń oraz instrukcji może doprowadzić do poważnego uszczerbku na zdrowiu lub śmierci.

⚠️ OSTRZEŻENIE

- Ten produkt jest przeznaczony jedynie do użytku z wózkami marki Ergobaby™
- Zawsze używaj systemu szelek bezpieczeństwa i odpowiednio go dopasowuj
- Pasy na ramiona muszą być prawidłowo przeciągnięte przez otwory znajdujące się w śpiworze wózka
- Nie pozostawiaj dziecka bez opieki, gdy znajduje się w tym produkcie
- Trzymaj śpiwór z dala od źródeł ciepła i otwartego ognia

RYZYKO UDUSZENIA:

- Upewnij się, że materiał nie przykrywa twarzy dziecka
- Nie używać jako formy śpioszka

RYZYKO PRZEGRZANIA:

- Podczas używania śpiwora należy nieustannie monitorować dziecko
- Dzieci mogą się przegrzać, jeśli zostaną pozostawione w śpiworze, będąc w pełni ubrane w ciepłych warunkach atmosferycznych

INSTRUKCJE DOTYCZĄCE CZYSZCZENIA

- Unikaj nadmiernej ekspozycji na słońce lub gorąco, które może spowodować wypłowienie lub wykrzywienie
- Do czyszczenia tego produktu nigdy nie używaj wybielacza ani detergentów



GWARANCJA

Zrzeczenie się odpowiedzialności: Ergobaby™ korzysta z najwyższej jakości i najbezpieczniejszych barwników, by zagwarantować produkt, który zachowa kolor i jednocześnie będzie wolny od niebezpiecznych środków chemicznych. Zawsze istnieje prawdopodobieństwo, że kolory wyblakną podczas mycia. Ergobaby nie ponosi odpowiedzialności za kolory, które wyblakły w wyniku prania.

Gwarancja: Wejź na naszą stronę Ergobaby.com, by uzyskać więcej informacji na temat naszej gwarancji. ERGO Baby Carrier, Inc. daje gwarancje na swoje produkty w zakresie wad materiałowych i wykonania. Oferujemy wsparcie w ramach wszystkich naszych produktów i naprawimy lub wymienimy bezpłatnie w ciągu 12 miesięcy od daty zakupu (lub w ciągu pierwszych 24 miesięcy w przypadku wózka Metro Compact City Stroller oraz 180 Reversible Stroller, bez akcesoriów), każdy wadliwy produkt Ergobaby™. Dowód zakupu jest niezbędny, a produkt musi zostać zwrócony w ramach usługi gwarancyjnej. W przypadku reklamacji dotyczących gwarancji, prosimy o kontakt z działem obsługi klienta Ergobaby pod adresem:

USA: support@ergobaby, lub 888-416-4888

UE: customersupport@ergobaby.eu lub 0049 40 421 065 0

Gwarancja nie obejmuje wad spowodowanych nadużyciem lub użytkowaniem produktu, które było niezgodne z instrukcjami podanymi w niniejszym podręczniku. Gwarancja nie obejmuje produktu, którego oryginalny kształt został w dowolny sposób zmodyfikowany. W jurysdykcji kupującego mogą obowiązywać inne lub dodatkowe prawa gwarancyjne. W zakresie, w jakim różne lub dodatkowe prawa gwarancyjne istnieją na mocy praw jurysdykcji kupującego, v

ΣΗΜΑΝΤΙΚΟ - ΔΙΑΒΑΣΤΕ ΠΡΟΣΕΚΤΙΚΑ ΚΑΙ ΚΡΑΤΗΣΤΕ ΓΙΑ ΜΕΛΛΟΝΤΙΚΗ ΑΝΑΦΟΡΑ.

Η μη τήρηση αυτών των προειδοποιήσεων και οδηγιών ενδέχεται να οδηγήσει σε σοβαρό τραυματισμό ή θάνατο.

⚠️ ΠΡΟΕΙΔΟΠΟΙΗΣΗ

- Το προϊόν αυτό προορίζεται για χρήση μόνο με καρότσια Ergobaby™
- Χρησιμοποιείτε πάντοτε το σύστημα πρόσδεσης και ρυθμίστε ώστε να είναι άνετο
- Οι ιμάντες ώμου πρέπει να περνούν σωστά μέσα από τις υποδοχές του ποδόσκακου
- Μην αφήνετε ποτέ το παιδί χωρίς επίβλεψη
- Κρατήστε τον ποδόσκακο μακριά από πηγές θερμότητας και γυμνή φλόγα

ΚΙΝΔΥΝΟΣ ΑΣΦΥΞΙΑΣ:

- Βεβαιωθείτε ότι το ύφασμα δεν καλύπτει το πρόσωπο του παιδιού
- Μην χρησιμοποιείτε στον ύπνο

ΚΙΝΔΥΝΟΣ ΥΠΕΡΘΕΡΜΑΝΣΗΣ:

- Όταν χρησιμοποιείτε τον ποδόσκακο, επιτηρείτε διαρκώς την κατάσταση του παιδιού
- Τα παιδιά μπορεί να ζεσταθούν υπερβολικά, αν φορούν όλα τους τα ρούχα και αφεθούν στον ποδόσκακο σε συνθήκες ζέστης

ΟΔΗΓΙΕΣ ΚΑΘΑΡΙΣΜΟΥ

- Αποφύγετε την υπερβολική έκθεση στον ήλιο και τη θερμότητα, τα οποία θα μπορούσαν να προκαλέσουν αποχρωματισμό και σκέβρωμα
- Μην χρησιμοποιείτε ποτέ χλωρίνη ή απορρυπαντικά για τον καθαρισμό αυτού του προϊόντος



ΕΓΓΥΗΣΗ

Αποποίηση ευθύνης: Η Ergobaby™ χρησιμοποιεί αποκλειστικά βαφές κορυφαίας ποιότητας που είναι όσο το δυνατόν πιο ασφαλείς, προκειμένου να διασφαλίσει ότι το προϊόν θα διατηρεί το χρώμα του, χωρίς όμως να περιέχει επικίνδυνες χημικές ουσίες. Υπάρχει, ωστόσο, η πιθανότητα να ξεθωριάσουν τα χρώματα με το πλύσιμο. Η Ergobaby δεν φέρει ευθύνη για χρώματα που έχουν ξεθωριάσει λόγω πλύσιματος.

Εγγύηση: Ανατρέξτε στην τοποθεσία Ergobaby.com για πληροφορίες σχετικά με την εγγύηση. Η ERGO Baby Carrier, Inc. καλύπτει με εγγύηση τα προϊόντα της για τυχόν ελαττώματα υλικών και κατασκευής. Παρέχουμε υποστήριξη για όλα τα προϊόντα μας και θα επισκευάσουμε ή αντικαταστήσουμε, δωρεάν κατά τους πρώτους 12 μήνες από την ημερομηνία αγοράς (ή τους πρώτους 24 μήνες, εάν πρόκειται για καρότσια, όπως τα Metro Compact City Stroller και 180 Reversible Stroller, εξαιρουμένων των προαιρετικών εξαρτημάτων), οποιοδήποτε ελαττωματικό προϊόν Ergobaby™. Για να λάβετε υποστήριξη στο πλαίσιο της εγγύησης, απαιτείται η απόδειξη αγοράς, ενώ πρέπει να επιστρέψετε το προϊόν. Αν έχετε τυχόν απαίτηση βάσει εγγύησης, επικοινωνήστε με την Εξυπηρέτηση Πελατών της Ergobaby χρησιμοποιώντας τα εξής στοιχεία:

HΠΑ: support@ergobaby.com ή 888-416-4888

EE: customersupport@ergobaby.eu ή 0049 40 421 065 0

Η εγγύηση δεν καλύπτει ζημιές που έχουν προκληθεί από εσφαλμένη χρήση ή οποιαδήποτε άλλη χρήση του προϊόντος η οποία δεν είναι σύμφωνη με τις οδηγίες του παρόντος χειριδίου. Η εγγύηση δεν καλύπτει τυχόν προϊόντα που έχουν τροποποιηθεί από την αρχική κατασκευή τους με οποιονδήποτε τρόπο. Ενδέχεται να εκχωρούνται διαφορετικά ή πρόσθετα δικαιώματα εγγύησης ανάλογα με τη δικαιοδοσία του αγοραστή. Στον βαθμό που εκχωρούνται διαφορετικά ή πρόσθετα δικαιώματα εγγύησης βάσει της νομοθεσίας που ισχύει στη δικαιοδοσία του αγοραστή, οι εν λόγω εγγυήσεις θα ισχύουν επιπρόσθετα των δικαιωμάτων εγγύησης.

FONTOS – FIGYELMESEN OLVASSA EL ÉS TARTSA MEG A KÉSŐBBI HASZNÁLATRA.

Ha figyelmen kívül hagyja ezeket a figyelmeztetéseket és az utasításokat, az súlyos sérüléseket vagy halált okozhat.

▲ FIGYELEM

- A termék kizárólag az Ergobaby™ márkájú babakocsikkal használható
- Mindig használja a babakocsi biztonsági rendszerét, és úgy állítsa be, hogy tökéletesen illeszkedjen
- A váll hevederpántokat megfelelően át kell vezetni a bundazsák nyílásain
- Soha ne hagyja felügyelet nélkül a gyermekét a termékben
- A bundazsákot tartsa távol hőforrásoktól és nyílt tűztől

FULLADÁSVESZÉLY:

- Ügyeljen arra, hogy az anyag ne takarja le a gyermek arcát
- Ne használja hálórúháznak

TÚLMELEGEDÉS VESZÉLYE:

- Folyamatosan figyelje a gyermeket, amikor a bundazsákot használja
- A gyermekek túlmelegedhetnek, ha meleg időben jól felöltöztetve a bundazsákban hagyják őket

TISZTÍTÁSI UTASÍTÁS

- Kerülje a túlzott napfényt és hőt; ezek a babakocsi fakulását és torzulását eredményezhetik
- A terméket soha ne tisztítsa fehérítővel vagy tisztítószerezrel



GARANCIA

Felelősségkizárás: Az Ergobaby™ kizárólag kiváló minőségű festékeket használ, hogy a termékei színtartók legyenek. Mindig fennáll annak a lehetősége, hogy a színek kifakulnak a mosás hatására. Az Ergobaby nem vállal felelősséget a mosás miatt kifakult színekért.

Garancia: A garanciával kapcsolatos tudnivalókat lásd az Ergobaby.com weboldalon. Az Ergo Baby Carrier, Inc. garanciát vállal termékeire az anyaghibák és kivitelezési hibák esetére. Kiállunk termékeink mellett, és ingyenesen megjavítjuk vagy kicseréljük a vásárlást követő 12. hónapig (vagy a 24. hónapig babakocsik esetében, beleértve a Metro Compact City Stroller babakocsit és a 180 Reversible Stroller babakocsit is, a tartozékok kivételével), az Ön által vásárolt Ergobaby™ terméket, ha az meghibásodott/sérült. A garanciális javításhoz a terméket vissza kell juttatni és a vásárlást bizonylattal kell igazolni. Ha garanciális igényét szeretné érvényesíteni, kérjük, vegye fel a kapcsolatot az Ergobaby ügyfélszolgálatával az alábbi elérhetőségeken:

USA: support@ergobaby.com, vagy +1 888-416-4888

EU: customersupport@ergobaby.eu, vagy +49 40 421 065 0

A garancia nem terjed ki a termék helytelen, vagy az útmutatóban található utasításoknak meg nem felelő használatára által okozott károkokra. A garancia nem terjed ki az olyan termékre, amely az eredeti konstrukcióhoz képest bármilyen módon módosítva lett. A vásárló országának ettől eltérő vagy további garanciális jogok is létezhetnek. Amennyiben ettől eltérő vagy további garanciális jogokat biztosítanak a vevő országának hatályban lévő törvények, ezen garanciák is alkalmazandók a szavatossági jogok mellett.

IMPORTANTE – LEGGERE ATTENTAMENTE E CONSERVARE PER RIFERIMENTO FUTURO.

La mancata osservanza di queste avvertenze e precauzioni potrebbe provocare ferite gravi o la morte.

▲ AVVERTENZA

- Questo prodotto è destinato all'uso esclusivo con i passeggini a marchio Ergobaby™
- Utilizzare sempre il sistema di ritenuta del passeggino e regolarlo in modo che si adatti perfettamente
- Far passare le bretelle correttamente attraverso le fessure del coprigambe
- Non lasciare mai il bambino senza sorveglianza quando si usa questo prodotto
- Tenere il coprigambe lontano da fonti di calore e fiamme libere

PERICOLO DI SOFFOCAMENTO:

- Assicurarsi che il tessuto non copra il viso del bambino
- Non usare come pigiama

PERICOLO DI SURRISCALDAMENTO:

- Controllare continuamente le condizioni del bambino durante l'uso del coprigambe
- I bambini possono surriscaldarsi se lasciati completamente vestiti nel coprigambe con clima caldo

ISTRUZIONI PER LA PULIZIA

- Evitate l'esposizione prolungata al sole o al calore, in quanto il passeggino potrebbe deformarsi o sbiadirsi
- Non utilizzate mai candeggina o detersivi per pulire questo prodotto



GARANZIA

Esclusione di responsabilità: Ergobaby™ utilizza tinte di qualità per assicurare che il prodotto mantenga i suoi colori. C'è sempre la possibilità che i colori sbiadiscano con il lavaggio. Ergobaby non è responsabile della perdita di colore dovuta a lavaggio.

Garanzia: Per informazioni sulla nostra garanzia, consultare Ergobaby.com. Ergo Baby Carrier Inc. garantisce i propri prodotti per i difetti di materiali e di fabbricazione. Forniamo assistenza per tutti i nostri prodotti ed effettuiamo riparazioni o sostituzioni gratuite nei primi 12 mesi successivi all'acquisto (o nei primi 24 mesi nel caso dei passeggini, inclusi i modelli Metro Compact City Stroller e 180 Reversible Stroller, ma esclusi gli accessori) per qualsiasi prodotto Ergobaby™ difettoso. Per il servizio di garanzia sono necessarie la prova di acquisto e la restituzione del prodotto. Qualora abbiate una richiesta di intervento in garanzia contattate il nostro servizio clienti Ergobaby:

USA: support@ergobaby.com, o +1 888-416-4888.

UE: customersupport@ergobaby.eu, o +49 40 421 065 0

La garanzia non copre i danni causati da uso improprio o da qualsiasi utilizzo del prodotto non conforme alle istruzioni descritte nel presente manuale. La garanzia non si estende ai prodotti modificati rispetto alla loro forma originale. Possono esistere diritti di garanzia diversi o aggiuntivi a seconda del paese dell'acquirente. Nella misura in cui le leggi vigenti nella giurisdizione dell'acquirente diano diritti di garanzia diversi o aggiuntivi, valgono tali garanzie che si sommano ai diritti di garanzia previsti.

VIKTIG - LES NØYE OG SPAR FOR FREMTIDIG REFERANSE.

Unnlatelse av å følge disse advarslene og instruksjonene kan føre til alvorlig skade eller død.

⚠ ADVARSEL

- Dette produktet er kun beregnet til bruk sammen med merkevare Ergobaby™ barnevogner
- Bruk alltid barnevognens sikkerhetssele-system og juster den slik at den passer godt
- Skulderremmene må være riktig plassert gjennom sporene på fotposen
- Aldri la barnet være uten tilsyn i dette produktet
- Hold fotposen vekk fra kilder til varme og åpne flammer

KVELNINGSFARE:

- Sørg for at stoff ikke dekker barnets ansikt
- Ikke bruk som nattøy

OVEROPPHETINGSFARE:

- Kontroller kontinuerlig barnets tilstand når du bruker fotposen
- Barn kan overopphetes hvis de er fullt kledd i fotposen i varmt vær

NO

RENGJØRINGSANVISNINGER

- Unngå overdreven eksponering av sol eller varme, dette kan føre til falming eller renner
- Bruk aldri blekemidler eller vaskemidler for å rengjøre dette produktet



GARANTI

Ansvarsfraskrivelse: Ergobaby™ bruker bare sikre fargestoffer med høyest kvalitet for å sikre at produktet vil beholde fargen, men er uten skadelige kjemikalier. Det er alltid en mulighet for at farger kan falme i vask. Ergobaby kan ikke holdes ansvarlig for farger som har falmet i vask.

Garanti: Gå til ergobaby.com for å få informasjon om garantien vår. ERGO Baby Carrier, Inc. garanterer produktene mot mangler i materialer og arbeid. Vi står bak alle våre produkter og vil enten reparere eller erstatte, gratis i løpet av de første 12 månedene etter kjøpet (eller de første 24 måneder når det gjelder barnevognene våre, inkludert Metro Compact City Stroller og 180 Reversible Stroller, med unntak av tilbehør), ethvert Ergobaby™-produkt som er defekt. Bevis for kjøp er nødvendig, og produktet må returneres for en garantiservice. Hvis du har et garantikrav, kontakt Ergobaby kundeservice på:

US: support@ergobaby.com eller 888-416-4888

EU: customersupport@ergobaby.eu eller 0049 40 421 065 0

Garantidekingen gjelder ikke for skade forårsaket av feilaktig bruk eller bruk av produktet som ikke er i samsvar med instruksjonene som er angitt i denne håndboken. Garantidekingen gjelder ikke noe produkt som er modifisert på noen måte fra den opprinnelige konstruksjonen. Ulike eller flere garantierettigheter kan eksistere i kjøperens jurisdiksjon. I den utstrekning det er forskjellige eller tilleggsgarantierettigheter i henhold til lovene i kjøperens jurisdiksjon, gjelder disse garantiene og er i tillegg til garantierettighetene.

DÔLEŽITÉ - INFORMÁCIE SI POZORNE PREČÍTAJTE A PONEHAJTE SI ICH PRE POUŽITIE V BUDÚCNOSTI.

Nedodržanie týchto upozornení a pokynov môže mať za následok vážne poranenie alebo smrť.

⚠ UPOZORNENIE

- Tento výrobok je určený iba na používanie s kočíkmi značky Ergobaby™
- Vždy používajte zadržiavací systém kočíka a upravte ho tak, aby tesne priliehal
- Ramenné popruhy sa musia správne prevliecť cez otvory na fusaku
- Nikdy nenechávajte dieťa v tomto výrobku osamote
- Fusak uchovávajte v dostatočnej vzdialenosti od zdrojov tepla a otvoreného ohňa

NEBEZPEČENSTVO UDUSENIA:

- Zaisťte, aby tkanina nezakrývala tvár dieťaťa
- Nepoužívajte ako odev na spanie

NEBEZPEČENSTVO PREHRIATIA:

- Pri používaní fusaku nepretržite sledujte stav dieťaťa
- Ak sa deti ponechajú vo fusaku v teplom počasí úplne oblečené, môžu sa prehriať

POKYNY NA ČISTENIE

- Zabráňte nadmernému vystaveniu kočíka slnku alebo teplu, môže vyblednúť alebo sa ohnúť
- Na čistenie výrobku nikdy nepoužívajte bieliadlo ani čistiace prostriedky



SK

ZÁRUKA

Upozornenie: Spoločnosť Ergobaby™ využíva iba najvyššiu kvalitu a najbezpečnejšie farbivá, aby produkt udržoval svoju farbu, ale bol bez škodlivých chemikálií. Napriek tomu vždy existuje možnosť, že farby pri praní vyblednú. Ergobaby nemôže niesť zodpovednosť za vyblednuté farby spôsobené práním.

Záruka: Informácie o našich zárukách nájdete na stránkach Ergobaby.com. Stojíme za všetkými našimi produktmi a počas prvých 12 mesiacov po zakúpení (alebo prvých 24 mesiacov v prípade kočíkov, vrátane kočíkov Metro Compact City Stroller a 180 Reversible Stroller, ale okrem príslušenstva), vykonáme bezplatne výmenu alebo opravu na ľubovoľnom produkte Ergobaby™, na ktorom sa objaví porucha. Vyžadujeme doklad o zakúpení a výrobok je potrebné navrátiť záručnému servisu. Pokiaľ chcete uplatniť nárok na záruku, obratťe sa na zákaznícky servis Ergobaby:

USA: support@ergobaby.com nebo +1 888-416-4888

EU: customersupport@ergobaby.eu nebo +49 40 421 065 0

Záruka sa nevzťahuje na škody spôsobené nesprávnym používaním alebo akýmkoľvek používaním produktu, ktoré nie je v súlade s pokynmi uvedenými v tejto príručke. Záruka sa nevzťahuje na žiadny produkt, ktorý bol z pôvodnej konštrukcie kýmkoľvek spôsobom upravený. Iné alebo ďalšie záručné práva môžu existovať v práve kupujúceho. V prípade, že v rámci zákonov práva kupujúceho existujú odlišné záručné práva, tak budú tieto práva uplatnené a budú doplnením záručných práv poskytovaných spoločnosťou.

ÖNEMLİ - DİKKATLİCE OKUYUN VE GELECEKTE BAŞVURMAK ÜZERE SAKLAYIN.
Bu uyarılara ve talimatlara uymamak ciddi yaralanmalara ya da ölüme neden olabilir.

⚠ UYARI

- Bu ürün, yalnızca Ergobaby™ marka bebek arabaları ile kullanım için tasarlanmıştır
- Bebek arabasının emniyet sistemini her zaman uygulayın ve çocuğu güvenli bir şekilde sınırlaması için ayarlayın
- Omuz kayışları, uyku tulumu üzerinde yer alan olukların üzerinden doğru şekilde yönlendirilmelidir
- Çocuğu bu ürünün içinde asla gözetimsiz bırakmayın
- Uyku tulumunu ısı ve açık alev kaynaklarından uzak tutun

BOĞULMA TEHLİKESİ:

- Kumaşın çocuğun yüzünü kapatmadığından emin olun
- Pijama olarak kullanmayın

AŞIRI ISINMA TEHLİKESİ:

- Uyku tulumunu kullanırken çocuğunuzun durumunu sürekli olarak kontrol edin
- Çocuklar sıcak havada uyku tulumunun içinde sıkı giydirilmiş bir şekilde bırakılırsa tulum aşırı ısınabilir

TEMİZLEME TALIMATLARI

- Renk solmasına ya da eğilmeye neden olabileceğinden aşırı güneş ışığına maruz bırakmayın
- Bu ürün temizlemek için asla beyazlatıcı ya da deterjan kullanmayın



GARANTI

Sorumluluk sınırı: Ergobaby™ ürünün renginin korunmasını ama zararlı kimyasallardan arındırılmasını sağlayacak, mümkün mertebe en yüksek kaliteye sahip, güvenli boyalar kullanmaktadır. Yıkama sırasında renklerin solması her zaman mümkündür. Ergobaby çamaşır yıkamadan kaynaklı renk solmalarından sorumlu değildir.

Garanti: Garanti ile ilgili bilgi için lütfen Ergobaby.com adresini ziyaret ediniz. ERGO Baby Carrier, Inc. ürünlerinde malzeme ve işçilik kaynaklı kusurlara karşı garanti vermektedir. Ürünlerimizin arkasındayız ve satın aldıktan sonra 12 ay (veya Metro Compact City Stroller ve 180 Reversible Stroller, ürünlerimizde ise aksesuarlar hariç ilk 24 ay) içerisinde kusurlu herhangi bir Ergobaby™ ürününün taminini veya değişimini ücretsiz olarak gerçekleştiriyoruz. Garanti hizmeti için satın alma belgesi gerekmektedir ve ürün iade edilmelidir. Garanti talebiniz olduğunda, lütfen ilgili Ergobaby Müşteri Hizmet birimiyle irtibat kurunuz:

ABD: support@ergobaby.com, or 888-416-4888

AB: customersupport@ergobaby.eu or 0049 40 421 065 0

Garanti Teminatı ürünün yanlış veya bu kılavuzda belirtilen talimatlarla uyumlu olmayan herhangi bir kullanımından kaynaklı hasarları kapsamamaktadır.

Garanti teminatı ürünün orijinal yapısında meydana getirilmiş herhangi bir değişikliği kapsamamaktadır. Alıcının bulunduğu ülkedeki yasal mevzuata göre farklı veya ilave garanti hakları mevcut olabilir. Alıcının bulunduğu ülkedeki yasal mevzuata göre farklı veya ilave garanti haklarının mevcut olması durumunda

VİGTİGT: LÆSES OMHYGGELEGT OG OPBEVARES TIL FREMTIDIG BRUG.

Tilsidesættelse af disse advarsler og instruktioner kan medføre alvorlige personskader eller død.

⚠ ADVARSEL

- Dette produkt er kun beregnet til brug sammen med Ergobaby™-klapvogne
- Brug altid kladvognens fastgørelsessystem, og indstil det, så det sidder sikkert
- Skulderremmene skal trækkes korrekt gennem sliderne i køreposen
- Efterlad aldrig barnet i dette produkt uden opsyn
- Hold køreposen på afstand af varmekilder og åben ild

KVÆLNINGSRISIKO:

- Sørg for, at stoffet ikke dækker barnets ansigt
- Må ikke bruges som nattøj

FARE FOR OVEROPHEDNING:

- Hold altid øje med barnets tilstand, når du bruger køreposen
- Børn kan blive overopfedet, hvis de er helt indpakket i køreposen i varmt vejr

RENGØRINGSVEJLEDNING

- Undgå kraftig udsættelse for sol eller varme, da dette kan forårsage afblegning eller vridding
- Brug aldrig blegemiddel eller rengøringsmiddel til at rengøre dette produkt



GARANTI

Ansvarsfraskrivelse: Ergobaby™ bruger kun den sikreste farve af højeste kvalitet for at sikre, at et produkt ikke smitter af, men er fri for skadelige kemikalier. Der er altid en risiko for, at farverne kan bleges ved vask. Ergobaby kan ikke holdes ansvarlig for afblegede farver grundet vask.

Garanti: Se venligst Ergobaby.com for information om garanti. Ergo Baby Carrier, Inc. garanterer for at dets produkter er fri for defekter i materialer og udførsel. Vi yder garanti på alle vores produkter og reparerer eller erstatter omkostningsfrit inden for de første 12 måneder efter købsdatoen (eller de første 24 måneder for kladvogne, inkl. Metro Compact City Stroller og 180 Reversible Stroller, dog ikke tilbehørsdele) ethvert defekt Ergobaby™-produkt. Et købsbevis er nødvendigt og produktet skal returneres ved garantiservice. Såfremt du vil fremsætte et krav i henhold til garantien, skal du kontakte Ergobabys kundeservice på:

USA: support@ergobaby.com, eller +1 888-416-4888

EU: customersupport@ergobaby.eu, eller +49 40 421 065 0

Garantien dækker ikke skader påført ved misbrug eller enhver anden brug af produktet, som ikke er i overensstemmelse med instruktionerne i denne vejledning. Garantien dækker ikke produkter, der på nogen som helst måde er blevet ændret i forhold til den oprindelige konstruktion. Der kan være tale om anderledes eller yderligere garantirettigheder i køberens retskreds. I det omfang hvor andre eller yderligere garantirettigheder er gældende i køberens retsområde, vil disse yderligere garantier være gældende som et supplement til de udstedte garantier.

DŮLEŽITÉ – POZORNĚ SI PŘEČTĚTE A USCHOVEJTE PRO DALŠÍ POUŽITÍ.

Nerespektování těchto varování a pokynů může mít za následek vážná poranění nebo smrt.

⚠ UPOZORNĚNÍ

- Tento výrobek je určen pouze pro použití se značkovými dětskými kočárky Ergobaby™
- Vždy používejte bezpečnostní upínací systém kočárku a nastavte ho tak, aby správně seděl
- Ramenní popruhy se musí správně provléct otvory ve fusaku
- Nikdy nenechávejte dítě v tomto výrobku bez dozoru
- Fusak vždy uchovávejte mimo dosah zdrojů tepla či otevřeného ohně

NEBEZPEČÍ UDUŠENÍ:

- Zajistěte, aby látka nezakrývala obličej dítěte
- Nepoužívejte ke spaní místo postýlky

NEBEZPEČÍ PŘEHŘÁTÍ:

- Při použití fusaku neustále sledujte stav dítěte
- Obledčené děti se mohou ve fusaku za teplého počasí přehřát

POKYNY K ČIŠTĚNÍ

- Vyhněte se nadměrnému vystavení slunci nebo horku, což může způsobit vyblednutí nebo deformaci
- Pro čištění tohoto produktu nikdy nepoužívejte bělicí nebo čistící prostředky



ZÁRUKA

Upozornění: Společnost Ergobaby™ využívá pouze nejvyšší kvalitu a nejbezpečnější barviva, aby produkt udržoval svou barvu, ale byl bez škodlivých chemikálií. Přesto vždy existuje možnost, že barvy při mytí vyblednou. Ergobaby nemůže nést odpovědnost za vybledlé barvy způsobené praním.

Záruka: Informace o naší záruce najdete na stránkách Ergobaby.com. Stojíme si za všemi svými produkty a během prvních 12 měsíců po nákupu (nebo během prvních 24 měsíců v případě našich sportovních kočárků, včetně sportovních kočárků Metro Compact City Stroller a 180 Reversible Stroller, kromě příslušenství) zdarma opravíme nebo vyměníme jakýkoli vadný výrobek značky Ergobaby™. Vyžadujeme doklad o zakoupení a výrobek je potřebné navrátit záručnímu servisu. Pokud chcete uplatnit nárok na záruku, obraťte se na zákaznický servis Ergobaby:

USA: support@ergobaby.com nebo +1 888-416-4888

EU: customersupport@ergobaby.eu nebo +49 40 421 065 0

Záruka se nevztahuje na škody způsobené nesprávným používáním nebo používáním produktu v rozporu s pokyny uvedenými v této příručce. Záruka se nevztahuje na produkty, jejichž původní konstrukce byla jakýmkoli způsobem pozmeněna. Jiná nebo další záruční práva mohou existovat v jurisdikci kupujícího. V případě, že v rámci zákonů jurisdikce kupujícího existují odlišná nebo doplňující záruční práva, pak budou tato práva uplatněna a budou doplněním záručních práv poskytovaných společností.

ВАЖНО — ВНИМАТЕЛЬНО ОЗНАКОМЬТЕСЬ С ИЗЛОЖЕННОЙ ИНФОРМАЦИЕЙ И СОХРАНИТЕ ЕЕ ДЛЯ ДАЛЬНЕЙШЕГО ИСПОЛЬЗОВАНИЯ.

Несоблюдение этих предупреждений и инструкций может привести к серьезным травмам или летальному исходу.

⚠ ПРЕДУПРЕЖДЕНИЕ

- Изделие предназначено для использования только с колясками™
- Обязательно используйте систему фиксации, отрегулировав ее до плотного прилегания
- Следите за надлежащим направлением плечевых ремней, проходящих через отверстия футмуфа
- Ребенок не должен находиться в изделии без присмотра
- Не подвергайте футмуф воздействию источников тепла или открытого огня

РИСК УДУШЬЯ:

- Убедитесь в том, что лицо ребенка не покрыто тканью
- Не используйте ночное белье

РИСК ПЕРЕГРЕВА:

- Постоянно наблюдайте за состоянием ребенка при использовании футмуфа
- Если температура окружающей среды достаточно высока, ребенок может перегреться в полностью застегнутом футмуфе

ИНСТРУКЦИИ ПО ОЧИСТКЕ

- Берегите коляску от избыточного воздействия солнца и тепла, поскольку это может привести к выцветанию или деформации
- Для очистки изделия запрещается использовать отбеливатель или моющие средства



ГАРАНТИЯ

Отказ от гарантии: Для сохранности цвета изделия Ergobaby™ использует только высококачественный краситель. Однако всегда существует вероятность того, что после мытья изделие может утратить свой первоначальный цвет. Компания Ergobaby не несет ответственность за потерю яркости цвета после стирки.

Гарантия: Информацию о предоставляемой гарантии см. на веб-сайте Ergobaby.com. Компания ERGO Baby Carrier, Inc. гарантирует отсутствие дефектов изготовления и материалов для всех своих изделий. На все изделия компании распространяется гарантия сроком 12 месяцев после покупки (или 24 месяца для колясок, включая модели Metro Compact City Stroller и 180 Reversible Stroller, за исключением вспомогательных принадлежностей), которая предполагает оказание бесплатных услуг по ремонту и замене любых неисправных изделий марки Ergobaby™. Для возврата изделия для гарантийного обслуживания необходимо обязательно предъявить документ, подтверждающий покупку. В случае возникновения претензий по гарантии напишите в службу поддержки клиентов компании Ergobaby по адресу электронной почты или позвоните по телефону, указанному ниже:

США: support@ergobaby, или 888-416-4888;

ЕС: customersupport@ergobaby.eu, или 004 940 421 06-50.

Действие гарантии не распространяется на повреждения, вызванные неправильным использованием или использованием с нарушением инструкций, приведенных в настоящем руководстве пользователя. Действие гарантии не распространяется на изделия, оригинальная конструкция которых была изменена тем или иным образом. Законодательством страны, в которой была сделана покупка, могут быть предусмотрены другие или дополнительные гарантийные права. В случае существования других или дополнительных гарантийных прав, предоставленных покупателю в соответствии с законодательством страны осуществления покупки, такие гарантии должны дополнительно применяться к основным гарантийным правам в том объеме, в котором они существуют.

RU

SVARĪGI: UZMANĪGI IZLASIET UN SAGLABĀJIET TURPMĀKĀM UZZIŅĀM.
Šo brīdinājumu un instrukciju neievērošanas rezultāts var būt nopietna trauma vai nāve.

▲ BRĪDINĀJUMS

- Šis izstrādājums ir paredzēts vienīgi lietošanai ar Ergobaby™ zīmola bērnu ratiņiem
- Vienmēr izmantojiet ratiņu ierobežotājsistēmu, kas jānoregulē, lai nebūtu vaļīga
- Plecu siksnas ir pareizi jāievieto caur kāju maisa spraugām
- Nekad neatstājiet bērnu šajā maisā bez uzraudzības
- Netuviniet kāju maisu karstuma avotiem vai atklātai liesmai

NOSMAKŠANAS RISKS:

- Nodrošiniet, lai audums nepārklātu bērna seju
- Neizmantojiet kā guļammaisu

PĀRKARŠANAS RISKS:

- Izmantojot kāju maisu, pastāvīgi vērojiet bērna stāvokli
- Bērni var pārkarst, ja siltā laikā tiek atstāti kāju maisā pilnā apģērbā

TĪRĪŠANAS INSTRUKCIJA

- Izvairieties no pārmērīgas saules vai karstuma iedarbības, kas var izraisīt ratiņu izbalēšanu vai to deformāciju
- Nekad nelietojiet balinātāju vai mazgāšanas līdzekļus, lai tīrītu šo produktu.



GARANTIJA

Atruna: Ergobaby™ izmanto augstākās kvalitātes krāsas, lai krāsa saglabātos lietošanas laikā. Vienmēr pastāv iespējama, ka krāsas, atkārtoti mazgājot, izbalēs. Ergobaby neuzņemas atbildību par mazgāšanas laikā izbalējušām krāsām.

Garantija: informāciju par garantiju, lūdzu, skatiet Ergobaby.com. Ergo Baby Carrier, Inc. garantē, ka tā izstrādājumiem nav ražošanas un materiālu defektu. Mēs atbildam par visiem mūsu produktiem un, vai nu tos remontējam, vai nomainām bez maksas pirmajos 12 mēnešos pēc pirkuma (vai pirmajos 24 mēnešos ratiņu gadījumā, ieskaitot Metro Compact City Stroller un 180 Reversible Stroller, bet izņemot piederumus), jebkuru Ergobaby™ produktu, kas ir bojāts. Jāsaglabā pirkumu apliecināošs dokuments un izstrādājums jāatgriež garantijas servisā. Ja vēlaties pieteikt garantijas pieprasījumu, lūdzu, sazinieties ar Ergobaby klientu apkalpošanas dienestu:

ASV: support@ergobaby.com vai +1 888-416-4888

Eiropas Savienība: customersupport@ergobaby.eu vai +49 40 421 065 0

Garantijas segums neattiecas uz bojājumiem, kas radušies ļaunprātīgas lietošanas vai produkta lietošanas, kas neatbilst šajā rokasgrāmatā sniegtajām instrukcijām, rezultātā. Garantijas segums neattiecas uz jebkuru produktu, kas jebkāda veidā ir pārveidots no tā sākotnējās konstrukcijas. Pircēja valsts likumdošana var noteikt atšķirīgas vai papildu garantijas tiesības. Garantija tiek piemērota un papildina garantijas tiesības tādā apmērā, kā pircēja valsts likumdošana nosaka atšķirīgas vai papildu garantijas tiesības.

IMPORTANT - A SE CITI CU ATENȚIE ȘI A SE PĂSTRA PENTRU CONSULTARE ULTERIOARĂ.
Nerespectarea acestor avertizări și a instrucțiunilor poate duce la accidente grave sau deces.

▲ AVERTISMENT

- Acest produs este destinat exclusiv utilizării cu cărucioarele marca Ergobaby™
- Folosiți întotdeauna sistemul de fixare pentru cărucior și reglați-l pentru a se potrivi în mod confortabil
- Curelele hamului trebuie introduse în mod corect prin orificiile husei pentru picioare
- Nu lăsați niciodată copilul nesupravegheat în interiorul produsului
- A nu se lăsa husa pentru picioare în apropierea surselor de căldură și a flăcărilor deschise

PERICOL DE SUFOCARE:

- Asigurați-vă că materialul textil nu acoperă fața copilului
- A nu se folosi ca pijama

PERICOL DE SUPRAINCALZIRE:

- Monitorizați în mod continuu starea copilului dvs. în timpul utilizării husei pentru picioare
- Copiii se pot supraîncălzi în cazul în care sunt lăsați îmbrăcați foarte gros în husa pentru picioare, în anotimpurile calde

INSTRUCȚIUNI DE CURĂȚARE

- Evitați expunerea excesivă la soare sau la căldură, care poate cauza deteriorarea culorii sau deformarea materialului
- În niciun caz, nu folosiți înălbitori sau detergenți pentru curățarea produsului



GARANȚIA

Exonerarea de răspundere: Ergobaby™ utilizează numai vopsele de cea mai înaltă calitate și cu cel mai ridicat grad de siguranță posibil pentru a asigura durabilitatea culorii produsului, fără ca acesta să conțină substanțe chimice dăunătoare. Există întotdeauna posibilitatea atenuării culorilor datorită spălărilor repetate. Ergobaby nu poate fi considerată răspunzătoare în cazul decolorării în urma spălărilor repetate.

Garantia: Vă rugăm să consultați Ergobaby.com pentru informații referitoare la garanție. Compania Ergo Baby Carrier, Inc. garantează că produsele sale nu prezintă defecte de fabricație și de materiale. Ne susținem toate produsele și fie reparăm, fie înlocuim gratuit în primele 12 luni după achiziție (sau în primele 24 de luni în cazul cărucioarelor, inclusiv Metro Compact City Stroller și 180 Reversible Stroller, excluzând însă accesoriile), orice produs Ergobaby™ care prezintă defecte. Este necesară dovada cumpărării, iar produsul trebuie returnat în vederea acordării garanției. În cazul în care aveți reclamații privind garanția, vă rugăm să contactați serviciul clienți Ergobaby astfel:

SUA: support@ergobaby.com, sau +1 888-416-4888

UE: customersupport@ergobaby.eu sau +49 40 421 065 0

Garanția nu acoperă daunele provocate de utilizarea necorespunzătoare sau de orice altă utilizare a produsului care nu este în conformitate cu instrucțiunile prevăzute în prezentul manual. Garanția nu acoperă niciun produs care a fost modificat în orice mod față de construcția sa inițială. Jurisdicția cumpărătorului poate prevedea drepturi de garanție diferite sau suplimentare. În măsura în care legile din jurisdicția cumpărătorului prevăd drepturi de garanție diferite sau suplimentare, garanțiile respective se aplică și sunt acordate în mod suplimentar față de drepturile de garanție.

POMEMBNO – POZORNO PREBERITE IN SHRANITE ZA PRIHODNJO UPORABO.
Neupoštevajte teh opozoril in navodil lahko povzroči resne poškodbe ali smrt.

⚠ OPOZORILO

- Ta izdelek je namenjen samo za uporabo z vozički znamke Ergobaby™
- Vedno uporabljajte sistem za zadrževanje v vozičku in ga prilagodite tako, da se tesno prilega
- Naramnice morajo biti pravilno napeljane skozi reže prevleke za noge
- Ko uporabljate izdelek, otroka nikoli ne puščajte brez nadzora
- Prevleko za noge hranite stran od virov toplote in odprtega ognja

NEVARNOST ZADUŠITVE:

- Pazite, da tkanina ne pokriva otrokovega obraza
- Ne uporabljajte namesto pižame

NEVARNOST PREGREVANJA:

- Pri uporabi prevleke nenehno spremljajte stanje svojega otroka
- Otroci se lahko namreč v primeru toplega vremena pregrejejo, če so popolnoma oblečeni in uporabljate prevleko

NAVODILA ZA ČIŠČENJE

- Vozička ne izpostavljajte soncu ali visokim temperaturam, ki lahko poškodujejo tkanino
- Za čiščenje tega izdelka nikoli ne uporabljajte belil ali čistilnih sredstev



GARANCIJA

Odpoved odgovornosti: Ergobaby™ uporablja visoko kakovostna barvila za zagotovitev stabilnosti barve izdelka. Vedno obstaja možnost, da barve zbledijo s pranjem. Ergobaby ne more biti odgovoren za bledenje barv zaradi pranja.

Garancija: Obiščite Ergobaby.com glede informacij o naši garanciji. ERGO Baby Carrier, Inc. jamči za svoje izdelke pred napakami v materialih in izdelavi. Stojimo za vsemi našimi izdelki in bomo popravili ali zamenjali brezplačno v prvih 12 mesecih po nakupu (ali v prvih 24 mesecih v primeru vozičkov, vključno z Metro Compact City Stroller in 180 Reversible Stroller, vendar so dodatki izključeni), kateri koli Ergobaby™ izdelek, ki je pokvarjen. Potrebno je dokazilo o nakupu in izdelek je treba vrniti za garancijske storitve. Če imate zahtevek za garancijo, se obrnite na službo za pomoč strankam Ergobaby na: www.ergobaby.hr ali +385 1 48 22 132

Garancijsko kritje ne velja za škodo, ki je nastala zaradi zlorabe ali uporabe izdelka, ki ni v skladu z navodili, navedenimi v tem priročniku. Garancijsko kritje ne velja za noben izdelek, če je bila njegova izvorna struktura na kakršen koli način spremenjena. V kupčevi jurisdikciji lahko obstajajo različne ali dodatne garancijske pravice. Če v skladu z zakoni kupčeve jurisdikcije obstajajo različne ali dodatne garancijske pravice, se te garancije uporabljajo poleg pravic garancije.

SVARBU – ATIDŽIAI PERSKAITYKITE IR IŠSAUGOKITE, KAD GALĖTUMĖTE PASIŽIURĖTI ATEITYJE.

Šių perspėjimų ir nurodymų nesilaikymas gali nulemti rimtą sužalojimą arba mirtį.

⚠ ĮSPĖJIMAS

- Šis produktas skirtas naudoti tik su „Ergobaby™“ vaikiškais vežimėliais
- Visuomet naudokite vežimėlio tvirtinimo sistemą ir sureguliuokite ją, kad tvirtai laikytųsi
- Pečių diržai turi būti tinkamai perkišti per angas kojų movoje
- Niekuomet nepalikite neprižiūrimo vaiko šiame gaminyje
- Saugokite kojų movą nuo karščio šaltinių ir atvirų liepsnų

PAVOJUS UŽDUSTI:

- Užtikrinkite, kad audinys nedengtų vaiko veido
- Nenaudokite kaip miego drabužio

PERKAITIMO PAVOJUS:

- Naudodami kojų movą, nuolatos stebėkite savo vaiką
- Esant šiltam orui, prirengti ir su kojų movomis apauti palikti vaikai gali perkaisti

VALYMO INSTRUKCIJOS

- Venkite per didelio saulės ar šilumos poveikio, dėl kurio vežimėlis gali išblukti ar išsikreipti
- Valydami šį gaminį niekada nenaudokite baliklių arba valiklių



GARANTIJA

Atsakomybės atsakymas: Ergobaby™ naudoja tik aukštos kokybės dažus tam, kad užtikrintų produkto spalvos išlaikymą. Visada yra tikimybė, kad spalvos po skalbimo išbluks. Ergobaby negali būti laikomi atsakingais už išblukusias spalvas po skalbimo.

Garantija: Dėl mūsų garantijos informacijos žr. tinklalapį Ergobaby.com. The Ergo Baby Carrier, Inc. savo gaminiams suteikia garantiją dėl medžiagų ir darbo kokybės defektų. Mes palaikome visus savo gaminius, todėl bet kokį Ergobaby™ gaminį su defektais nemokamai remontuojame arba pakeičiame juos per pirmuosius 12 mėnesius po įsigijimo (arba pirmuosius 24 mėnesius jei tai vežimėliai, įskaitant Metro Compact City Stroller ir 180 Reversible Stroller, išskyrus priedus). Būtinai pirkimą patvirtinantis dokumentas, o gaminį reikia pateikti garantinei priežiūrai. Jei norite pateikti prašymą dėl garantinės priežiūros, kreipkitės į Ergobaby klientų aptarnavimo skyrių:

HTA: support@ergobaby.com, +1 888-416-4888

EE: customersupport@ergobaby.eu, +49 40 421 065 0

Garantija yra netaikoma žalai, atsiradusiai dėl netinkamo naudojimo ar bet kokio kito produkto naudojimo, kuris neatitinka šiame vadove pateiktų nurodymų. Garantija netaikoma jokiam gaminiui, kuris bet kokiu būdu buvo pakeistas iš jo originalios konstrukcijos. Pirkėjas savo jurisdikcijoje gali turėti kitokių arba papildomų garantinių teisių. Jei pagal pirkejo jurisdikciją yra kitokios arba papildomos garantinės teisės, jos bus taikomos papildomai prie jau esamų garantinių teisių.

TÄHTIS! LUGEGE SEE JUHEND TÄHELEPANELIKULT LÄBI JA HOIDKE EDASPIDISEKS LUGEMISEKS ALLES.

Nende hoiatuste ja juhiste eiramine võib põhjustada tõsiseid kehavigastusi või surma.

⚠ HOIATUS

- See toode on mõeldud kasutamiseks ainult koos kaubamärgi Ergobaby™ jalutuskärudega
- Kasutage alati jalutuskäru turvasüsteemi ja seadke see tihedalt ümber
- Õlarihmad tuleb juhtida õigesti magamiskoti piludest läbi
- Ärge kunagi jätke last sellesse tootesse järelevalveta
- Hoidke magamiskott soojusallikatest ja lahtisest tulest eemal

LÄMBUMISOHT:

- Veenduge, et kangas ei kataks lapse nägu
- Mitte kasutada voodipesuna

ÜLEKUUMENEMISOHT:

- Magamiskoti kasutamise ajal jälgige pidevalt lapse seisundit
- Lapsed võivad üle kuumeneda, kui nad jätta sooja ilmaga üleni rietatult magamiskoti sisse

PUHASTUSJUHISED

- Välitige liigset kokkupuutumist päikesepaiste või kuumusega, mis võib põhjustada pleekimist või moonutusi
- Ärge kasutage toote puhastamiseks kunagi valgendit või puhastusvahendeid



GARANTII

Hoiatus: Ergobaby™ kasutab vaid kvaliteetseid värve, et tagada värvi püsimine. Alati on võimalus, et värvid tuhmuvad pesemise käigus. Ergobaby ei vastuta värvide tuhmumise eest toote pesemisel.

Garantii: Info garantii kohta leiate lehiküljelt Ergobaby.com. Ergobaby pakub garantiid toodete materjali ning tootmisvigadest tingitud defektidele. Vastutame kõigi oma toodete eest ning parandame või vahetame esimese 12 kuu jooksul alates ostu sooritamise (või esimese 24 kuu jooksul, kui tegemist on käruodega, sealhulgas toodetega Metro Compact City Stroller ja 180 Reversible Stroller, välja arvatud lisatarvikud) ilma tasuta välja iga defektse Ergobaby™ toote. Toote ostukviitung on garantiiteenusks vajalik. Toote defektide ilmnemisel võtke ühendust Ergobaby klienditeenindusega:

US: support@ergobaby.com lub pod nr telefonu +1 888-416-4888

EU: customersupport@ergobaby.eu lub pod nr telefonu +49 40 421 065 0

Maaletooja: Kotryna OÜ, Valge 13, 11415 TALLINN, tel.: +372 6200206, e-mail: info@kotryna.ee, www.babymarket

Garantiikaitse ei laiene kahjustustele, mis tulenevad toote väärkasutusest või mis tahes kasutusest, mis ei ole kooskõlas selle manuaalsi kirjeldatud juhistega.

Garantiikaitse ei laiene mingitele toodetele, mille algset ülesehitust on mis tahes viisil muudetud

VAŽNO - PAŽLJIVO PROČITAJTE I ČUVAJTE ZA BUDUĆU UPORABU.

Nepridržavanje ovih upozorenja i uputa može dovesti do ozbiljnih ozljeda ili smrti.

⚠ UPOZORENJE

- Ovaj proizvod namijenjen je isključivo za upotrebu uz kolica marke Ergobaby™
- Uvijek upotrebljavajte sustav za pridržavanje djeteta u kolicima i prilagodite ga kako bi udobno prianjao
- Naramenice moraju biti pravilno provedene kroz otvore u vreći za kolica
- Nikada ne ostavljajte dijete bez nadzora dok je u ovom proizvodu
- Držite vreću za kolica dalje od izvora topline i otvorenog plamena

OPASNOST OD GUŠENJA:

- Pripazite da tkanina ne prekriva lice djeteta
- Nemojte upotrebljavati proizvod kao vreću za spavanje

OPASNOST OD PREGRIJAVANJA:

- Redovito provjeravajte stanje svog djeteta tijekom upotrebe vreće za kolica
- Djeca se mogu pregrijati ako su u vreći za kolica potpuno odjevena za toplog vremena

UPUTE ZA ČIŠĆENJE

- Izbjegavajte prekomjernu izloženost suncu ili toplini, što može prouzročiti blijedeње ili iskrivljivanje
- Nikad ne koristite izbjeljivač ili deterđente za čišćenje ovog proizvoda



JAMSTVO

Odricanje od odgovornosti: Ergobaby™ koristi visokokvalitetne boje kako bi osigurao postojanost boje proizvoda. Uvijek postoji mogućnost da boje izbljede uslijed pranja. Ergobaby se ne može smatrati odgovornim za boje izbljedeje uslijed pranja.

Jamstvo: Za informacije o jamstvu pogledajte na Ergobaby.com. ERGO Baby Carrier, Inc. jamči za nedostatke u materijalu i izradi svojih proizvoda. Mi stojimo iza svih naših proizvoda te ćemo ili popraviti ili zamijeniti, besplatno, u roku od prvih 12 mjeseci od kupnje (ili u roku od prva 24 mjeseca u slučaju kolica, uključujući Metro Compact City Stroller i 180 Reversible Stroller, ali bez dodatnog pribora) svaki Ergobaby™ proizvod koji nije ispravan. Za ostvarenje prava na jamstvene usluge, proizvod je potrebno vratiti i priložiti dokaz o kupnji. Ako imate reklamaciju, obratite se Ergobaby službi za korisnike na:

SAD: support@ergobaby ili 888-416-4888

EU: info@ergobaby.hr ili +385 1 42 22 132

Jamstvo ne pokriva štetu nastalu zlouporabom ili bilo kakvom uporabom proizvoda koja nije sukladna uputama navedenim u ovom priručniku. Jamstvo ne pokriva štetu na proizvodu koje je na bilo koji način promijenjeno iz svog prvobitnog stanja. U državi iz koje je kupac mogu vrijediti druga ili dodatna prava po osnovu jamstva. Ukoliko različita ili dodatna prava po osnovu jamstva postoje po zakonima nadležne države kupca, ta jamstva će se primjenjivati i dodavati pravima po osnovu jamstva.

هام - أقرأ بعناية واحتفظ بها كمرجع لك مستقبلاً
قد يؤدي الإخفاق في اتباع هذه التحذيرات والإرشادات إلى الوفاة أو وقوع إصابات بالغة.

تنبيه

- فحسب Ergobaby™ هذا المنتج مخصص للاستخدام مع عربات الأطفال التي تحمل التجارية لـ
- استخدم نظام كبح عربات الأطفال بصفة دائمة، واضبطه بحيث يكون ملائماً ومريحاً
- يلزم توجيه أشرطة الكتف بصورة صحيحة من خلال الفتحات الموجودة على الدفاية
- حظر ترك الأطفال في هذا المنتج دون رقابة
- حفظ الدفاية بعيدة عن مصادر الحرارة وألسنة اللهب المكشوفة في الهواء الطلق

خطر الاختناق

- تحقق من عدم حجب نسيج القماش لوجه الطفل
- حظر استخدامه كلباس للنوم

خطر ارتفاع درجة الحرارة

- راقب طفلك باستمرار أثناء استخدام الدفاية
- قد يتعرض الأطفال لارتفاع درجات الحرارة في الأجواء المناخية الدافئة حال إبقائهم في الدفاية مع ارتدائهم ملابس كاملة

تعليمات التنظيف

- تجنبي التعرض الزائد للشمس أو الحرارة، ما قد يسبب شحوب لون العربة أو تشوه شكلها
- لا تستخدمي أبداً مبيضاً أو منظفاً لتنظيف هذا المنتج



الضمان

إخلاء مسؤولية: لا تستخدم إلا الأصباغ فاتحة الجودة والأكثر أماناً على الإطلاق لضمان احتفاظ المنتج بلونه، ولكنها خالية أيضاً من المواد الكيميائية الضارة. ولكن هناك احتمالية أن تبهت الألوان مع الغسيل. لا تتحمل شركة مسؤولية بهتان الألوان نتيجة الغسل.

الضمان: يرجى زيارة للحصول على معلومات عن الضمان الذي تقدمه. تضمن شركة جميع منتجاتنا وسوف نقوم إما بإصلاحها أو استبدالها مجاناً خلال أول 12 شهراً بعد الشراء (أو أول 24 شهراً في حالة شراء عربات بما في ذلك و لكن باستثناء الملحقات)، وأي منتج معيب من شركة . من الضروري تقديم إيصال الشراء وإرجاع المنتج لخدمة الضمان. إذا كانت لديك شكوى بشأن الضمان، يرجى التواصل مع خدمة عملاء :

الولايات المتحدة: 888-416-4888 ،
الاتحاد الأوروبي: 0 065 421 40 0049 ،

لا تشمل تغطية الضمان التلفيات الناتجة عن سوء الاستخدام أو أي استخدام آخر للمنتج غير مطابق للتعليمات الموضحة في هذا الدليل. لا تشمل تغطية الضمان أي منتج أدخل عليه تغييرات مخالفة لتكوين المنتج الأصلي بأي طريقة كانت. قد يتضمن قانون الشراء حقوق ضمان مختلفة أو إضافية. إلى الحد الذي تظهر فيه حقوق ضمان مختلفة أو إضافية بموجب قوانين الشراء، يجوز تطبيق تلك الضمانات إلى جانب حقوق الضمان.

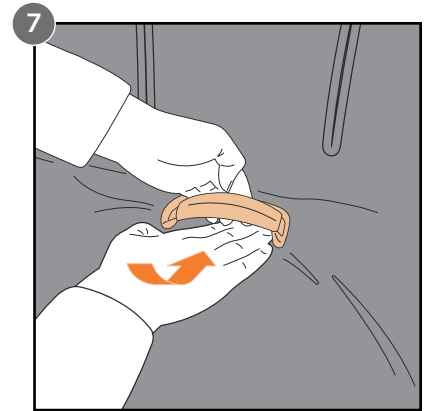
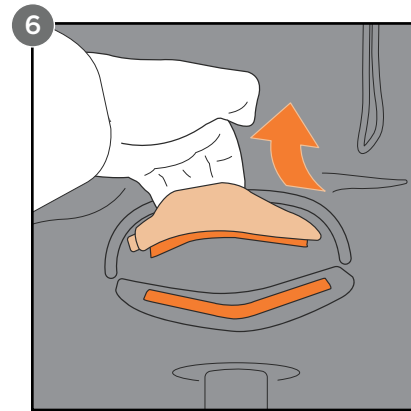
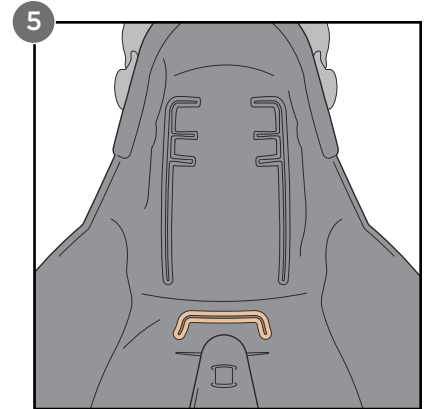
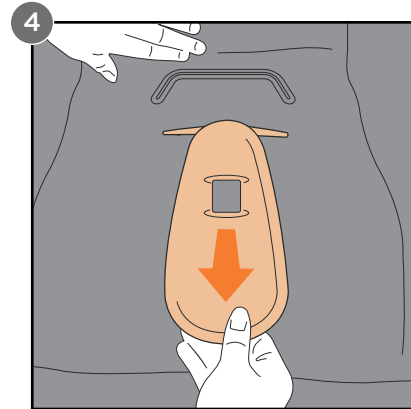
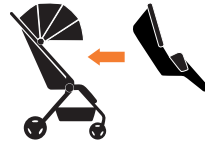
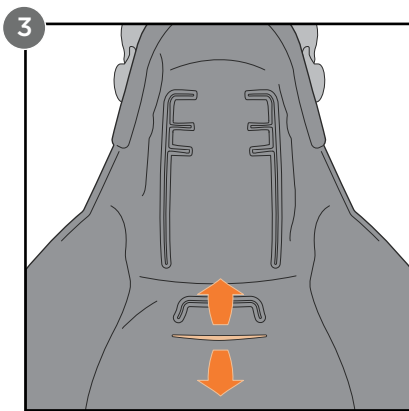
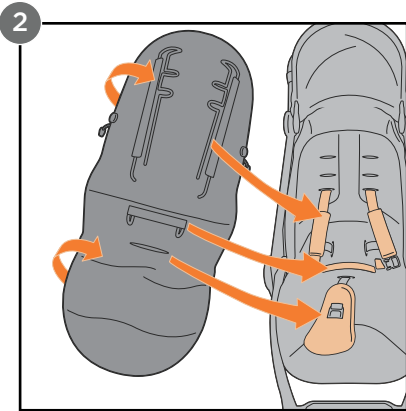
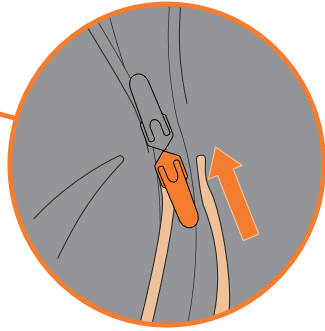
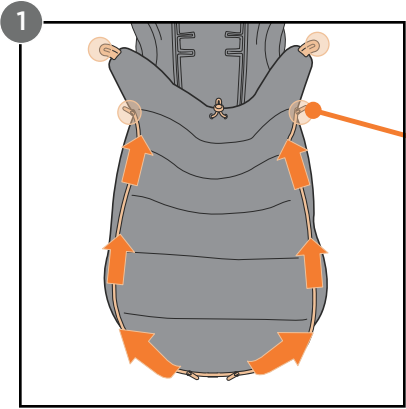
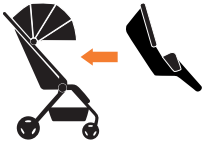

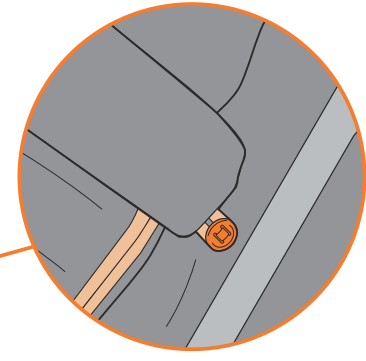
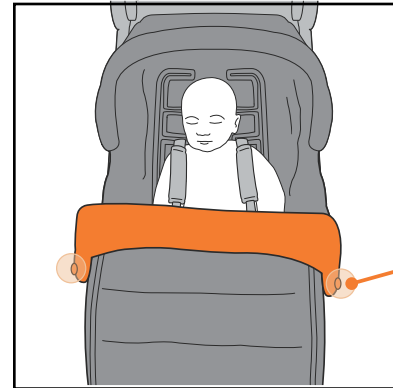
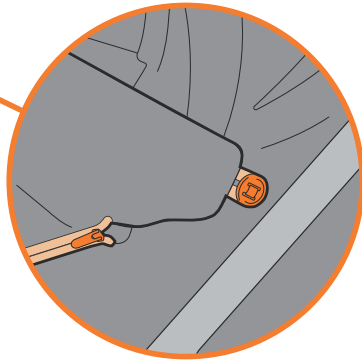
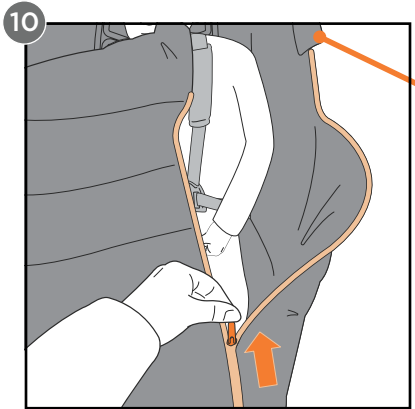
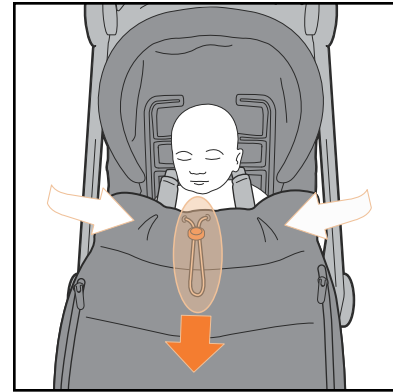
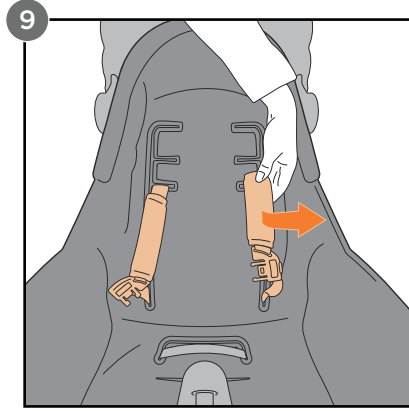
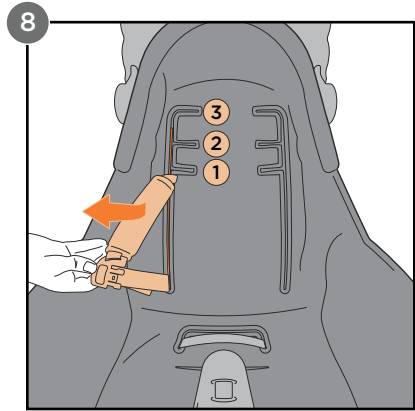
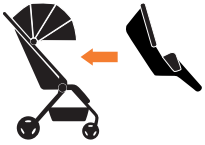

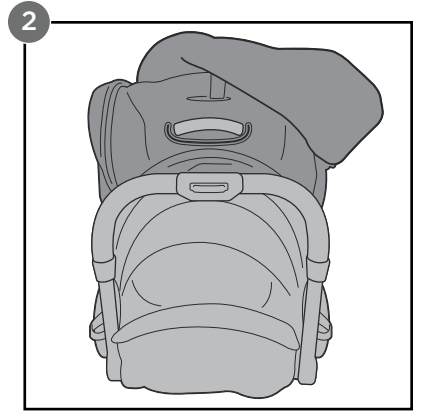
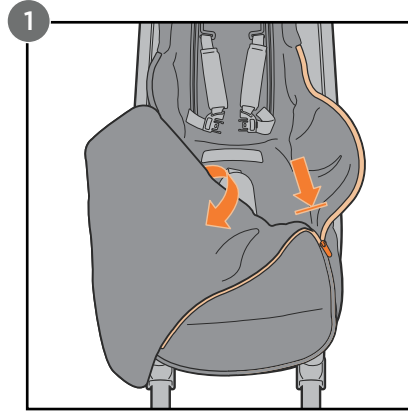
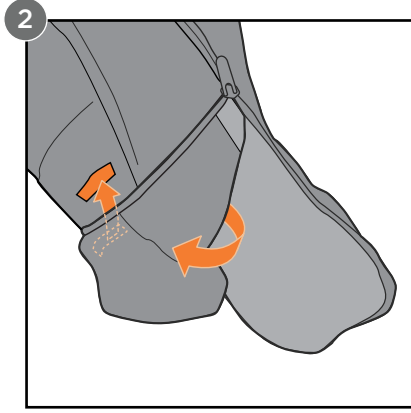
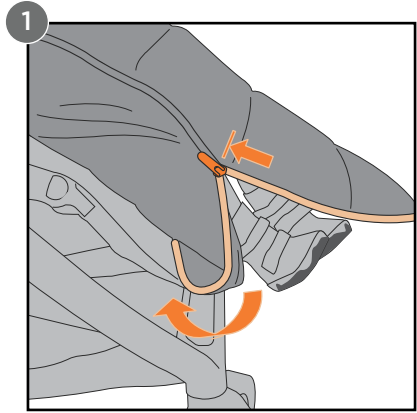



THE ERGO BABY CARRIER, INC.

US: 617 West 7th St., Ste. 1000, Los Angeles, CA 90017

+1 213 283 2090 | support@ergobaby.com

EU: Mönckebergstraße 11, 20095 Hamburg, Germany

+49 40 421 065 0 | customersupport@ergobaby.eu